

# Творческие Идеи

№ 1



подробная  
инструкция,  
фото,  
список материалов



**+ ПОЛЕЗНАЯ  
ИНФОРМАЦИЯ  
О ТОВАРАХ  
И БРЕНДАХ**



**ДЕКУПАЖ  
ФЕТР  
БИСЕР  
ВЯЗАНИЕ  
ВЫШИВКА  
ПЭЧВОРК**



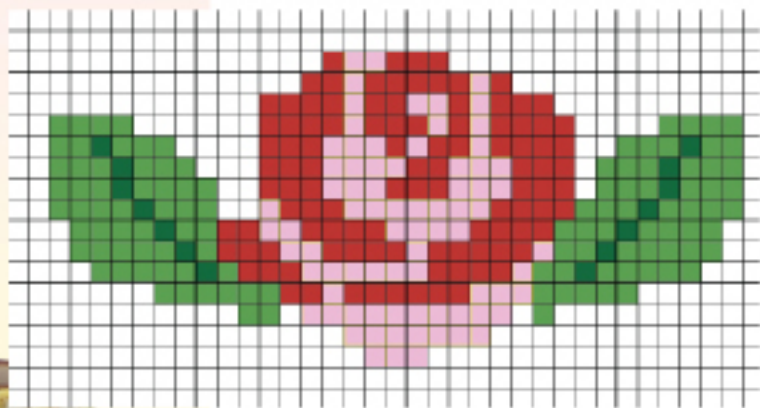

# ИДЕАЛЬНЫЙ ЗАВТРАК



## ВАМ ПОТРЕБУЕТСЯ:

- ★ Канвовая лента ZWEIGART, арт. 7107/1, 7107/2;
- ★ Салфетницы WOODBOX, формы «Чашка», «Капкейк», арт. 74302, 74301;
- ★ Мулине FINCA, № 4812, 4478, 8075, 8069, 1981, 0009;
- ★ Бисер MILL HILL, арт. 03056, 00145, 72035, 01005;
- ★ Клей-экстра STAMPERIA «COLLA ExtraForte», арт. DC07GN;
- ★ Стабилизатор HEMLINE, арт. 841;
- ★ Маркер HEMLINE для ткани, смываемый водой, арт. 295.JP

ГЕЛА: ВЫБИРАЯ ЛУЧШЕЕ



МАРКЕР  
ДЛЯ ТКАНИ

ГЕЛА: ВЫБИРАЯ ЛУЧШЕЕ



БИСЕР  
ДЛЯ ВЫШИВАНИЯ

ГЕЛА: ВЫБИРАЯ ЛУЧШЕЕ



ФОРМЫ  
ДЛЯ ДЕКОРИРОВАНИЯ

ГЕЛА: ВЫБИРАЯ ЛУЧШЕЕ



КЛЕЙ  
ЭКСТРА-СИЛЬНЫЙ



Бисер MILL HILL производится в Японии и калибруется специально для вышивания. Каждая бисеринка — точная копия других, ничем не отличается ни размером, ни формой, ни цветом. В ассортименте MILL HILL несколько видов бисера, но самые популярные в вышивании следующие:

«**Glass Seed Beads**» — это круглый стеклянный бисер. Размер № 11 (2,5 мм). Подходит для вышивания на канве 14 ст.

«**Petite Glass Seed Beads**» — мелкий круглый бисер, в России его часто называют «монастырским». Именно таким расшивают одежду, кисеты, кошельки и другие изделия. Размер № 15/0 (1,5 мм).

«**Bugle Beads**» — стеклярус различных цветов и размеров. Диаметр равен размеру № 11/0, а длина 6, 9 и 14 мм.

## Stamperia

Клей STAMPERIA «Colla Extra Forte» (арт. DC07GN) - супер крепкий, быстросохнущий, на водной основе. Подходит для всех поверхностей, в том числе и для ткани. Этот клей незаменимый помощник для тех, кто увлекается разными видами рукоделия: декупажем, скрапбукингом, кардмейкингом, квиллингом, лепкой. Идеален для приклеивания мозаики и мелких элементов (бисера, микробисера, блёсток, мелких элементов декора). Незаменим при изготовлении изделий в технике объёмного 3D декупажа, для моделирования, составления объёмных композиций. Беречь от замерзания!



Маркер HEMLINE для ткани, смываемый водой (арт. 295.JP) наносит четкие синие линии, которые легко удаляются влажной тканью. Используется для простежки, вышивки или шитья. Маркером можно нанести разметку на канве перед вышиванием. А на канве AIDA можно предварительно пометить участки для вышивания определенным цветом. Для удаления нанесенных линий необходимо стереть их влажной тканью или смыть холодной водой. Вся временная маркировка должна быть удалена до утюжки или стирки с использованием моющих средств.

## Stamperia

STAMPERIA предлагает заготовки для декупажа и декора из дерева, МДФ, керамики, стекла, пластика, пенопласта а также декоративные элементы, фурнитуру и многое другое. Ассортиментный ряд включает в себя подносы, панно, основы для часов, шкатулки, чемоданчики, коробки, фигурки. Заготовки из дерева и МДФ отлично подходят для работы в технике декупаж. На стекле отлично смотрятся трещинки «кракле». Пенопластовые и пластиковые фигурки лучше декорировать красками, пастами или войлоком. Совместите приятный досуг и рукоделие с товарами STAMPERIA, и создайте красивую вещь для интерьера вашего дома. Для начала не нужно многого: заготовка, клей и декупажная карта с приглянувшимся рисунком. Ну и, конечно, желание сделать красивую вещь. Итак, приступаем...



**ВЫПОЛНЕНИЕ:**

1. Обведите по контуру форму для декорирования.



2. Выложите послойно отрезки канвовой ленты. Причем верхние слои должны быть выложены в первую очередь.



3. Поверх проложите стабилизатор клеевой стороной к лентам. Зафиксируйте горячим утюгом.



4. Переверните работу. Поверх маркером обведите заготовку. Нарисуйте полосы (имитация корзиночки).



5. Пришейте бисер и стеклярус. Прошивайте слои лент насквозь.



6. Цветок на чашке вышивайте ровно по центру формы. Ободок на чашке и блюдце вышейте золотой нитью.



7. Полосы в нижней части не нужно вышивать вплотную к контуру формы. Аккуратно вырежьте по контуру вышитую работу.



8. Влажной кистью удалите следы маркера. Нанесите клей на основу заготовки. Наклейте вышивку.





# Katja

Пряжа KATIA «Alpaca Andes» (Альпака Андес), 100% альпака, 50гр/100м. Длинная густая шерсть альпака привлекает своей неповторимой мягкостью кашемира и очень напоминает по своим качественным характеристикам верблюжью шерсть. Также шерсть альпака сравнивают с овечьей шерстью, однако нежный пух альпака намного легче, при этом волокно получается более тонкое и прочное. KATIA предлагает вам натуральные оттенки беж и серых тонов.

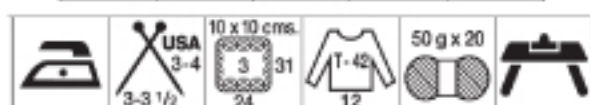

# addi

Крючки для вязания ADDI (арт. 245-7)  
Поверхность крючков гладкая, а благодаря металлу (алюминий) крючки легкие, почти невесомые!

Размерный ряд: 2; 2,5; 3; 3,5; 4; 4,5; 5.

В 2014 году по многочисленным просьбам ADDI расширили ассортимент крючков артикула 245-7. Теперь он доступен в размерах: 6; 8; 10 и 12 мм.

Крючок №6 жемчужно-серого цвета, а крючки № 8; 10; 12 мм золотистого, который делает крючки больше похожими на украшения, чем на рабочие инструменты.

Качество подтверждено знаком «Сделано в Германии».

# addi

У ваших любимых спиц и крючков ADDI должен быть уютный органайзер!



арт. 530-0  
Деревянный органайзер для крючков.  
Размер: 18 x 4 x 2 см



арт. 529-0  
Для круговых спиц  
Размер: 21 x 13 x 2 см



арт. 528-0  
Для прямых спиц  
Размер: 41 x 6 x 3 см

# KNORR prandell

be creative.

Бусины KNORR PRANDELL изготавливаются по специальной технологии, повышения износостойкости поверхности на истирание и царапины. Стеклобусины имеют семь слоев покрытия!

Они точная копия натуральных жемчужин. В коллекции KNORR PRANDELL самые красивые, нежные перламутровые оттенки диаметром 4, 6, 8 мм.

Изделия с бусинами выдерживают стирку до 30 градусов C.

Бусины продаются в пластиковых контейнерах (по 25, 50, 100 шт в соответствии с размером), которые также в последующем могут служить для хранения бусин, бисера и любой другой фурнитуры.





**ВЫПОЛНЕНИЕ:** 1. Вяжем листики: наберите 9 воздушных петель. Далее вяжите листик по схеме 1.



2. После того как будет связана основа листика проложите по середине цепочку петель.



3. Не обрезая нить, свяжите ножку листика. Свяжите еще четыре листика и соедините с ножкой.



4. Вяжем розу: наберите 30 воздушных петель и далее вяжите по схеме 2.



5. Готовую работу отпарьте, сложите по спирали и закрепите основание нитью.



6. Вяжем планку: наберите 110 воздушных петель и далее вяжите по схеме 3.



7. Соедините розу и листики с готовой планкой. Во внутрь бутона розы пришейте бусину.

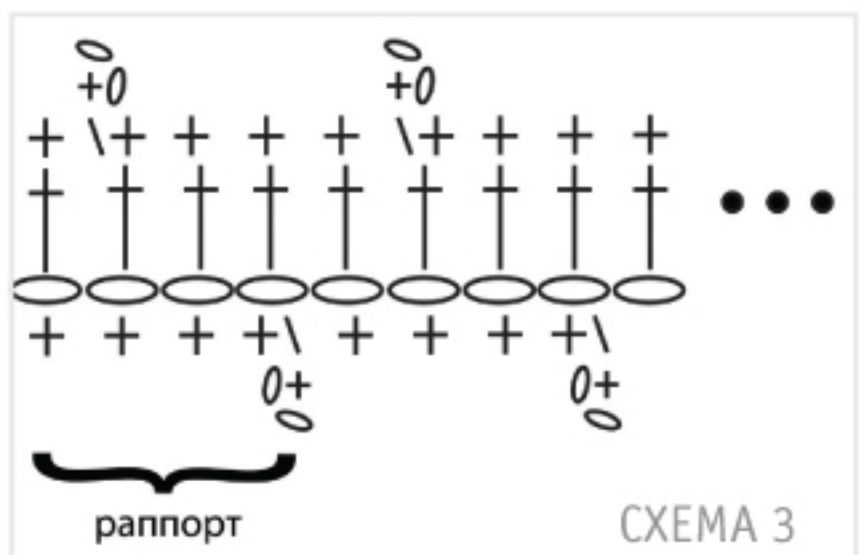



# ОБЛОЖКА С РОЗАМИ



## ВАМ ПОТРЕБУЕТСЯ:

Товары для декупажа

## STAMPERIA:

- ★ Акриловые краски «ALLEGRO»  
арт. KAL44, KAL123, KAL52, KAL80, KAL45, KAL16;
- ★ Гель-медиум, замедляющий высыхание красок,  
арт. KALMG;
- ★ Декупажная карта,  
арт. DFG322;
- ★ Клей для декупажа «Colla per Decoupage»,  
арт. DC01M;
- ★ Набор для вырезания (коврик и нож с вращающимся лезвием),  
арт. KRT01;
- ★ Ножницы, арт. KR 25;
- ★ Спонж, арт. KR11;
- ★ Плоская кисть,  
арт. KR37;
- ★ Тонкая кисть,  
арт. KR62;
- ★ Жесткая кисть,  
арт. KR75-8

ГЕЛА: ВЫБИРАЯ ЛУЧШЕЕ



КЛЕЙ ДЛЯ  
ДЕКУПАЖНЫХ КАРТ

ГЕЛА: ВЫБИРАЯ ЛУЧШЕЕ



КРАСКА  
АКРИЛОВАЯ

ГЕЛА: ВЫБИРАЯ ЛУЧШЕЕ



ДЕКУПАЖНАЯ  
КАРТА

ГЕЛА: ВЫБИРАЯ ЛУЧШЕЕ



СПОНЖИ  
И КИСТИ

## Stamperia

Акриловая краска STAMPERIA «Allegro» (арт. KAL...) на водной основе. Не токсична. Палитра 133 цвета. При высыхании становится матовой. Незаменима при работе в технике «Художественный декупаж», для рисования и любых других творческих работ. Акриловая краска «Allegro» содержит специальный состав, замедляющий высыхание, поэтому если вы увидели в бутылочке с краской прозрачный слой жидкости не переживайте, краска не испорчена! Необходимо встряхнуть бутылочку, чтобы перемешать состав с краской. Подходит для всех поверхностей: дерево, картон, керамика, стекло, МДФ, пластик. Рекомендуется предварительно обработать поверхность грунтом STAMPERIA «Primer» (арт. K3P28P, KEP02M).

## Stamperia

Клей для декупажа «Colla Speciale per Decoupage» (арт. DC01M, DC01GV) предназначен для классических декупажных карт и другой бумаги для декупажа. Подходит для любых поверхностей. Клей после высыхания становится прозрачным и не желтеет со временем. Перед наклеиванием классическую декупажную карту следует опустить на несколько секунд в прохладную воду. Затем снять капли салфеткой, нанести слой клея на заднюю часть картинки и аккуратно наклеить на поверхность. Иногда дополнительно лучше нанести слой клея и на поверхность изделия. Клей для декупажа «Colla Speciale per Decoupage» продается в пластиковых бутылочках разных объемов. Перед использованием необходимо встряхнуть или размешать кистью. Не хранить при низких температурах.

## Stamperia



Кисть-спонж STAMPERIA с деревянной ручкой - отличный инструмент для трафаретной техники, нанесения краски тампонированием и других видов декорирования.



Широкие плоские кисти STAMPERIA подходят для окрашивания предметов и покрытия лаком. Их мягкая синтетическая щетина не теряет жесткость при намокании. Это позволяет рисовать ровные линии густыми и жидкими красками и грунтовочными пастами.

## Stamperia

Классические декупажные карты STAMPERIA (арт. DFG...) с плотной, глянцевой фактурой хорошо ложатся на ровную, несложную поверхность любого цвета. Размер карт 50 x 70 см, плотность бумаги 80 г. Как правило декупажные карты STAMPERIA сочетают в себе коллекцию изображений, объединенных одной тематикой. Прежде чем наклеивать вырезанную картинку, необходимо опустить ее в воду на несколько секунд. Затем осушить картинку бумажной салфеткой и приступить к ее приклеиванию. В работе используйте клей STAMPERIA «Colla Speciale per Decoupage».





### ВЫПОЛНЕНИЕ:

1. С помощью спонжа затонируйте поверхность обложки красками желтого, розового и голубого оттенков.



2. Отложите работу для высыхания красок. Аккуратно вырежьте из декупажной карты необходимые детали декора.



3. Опустите на 1-2 минуты вырезанные детали в воду. Снимите капли бумажной салфеткой.



4. Нанесите клей для декупажа на то место обложки, где вы хотите приклеить изображение.



5. Аккуратно положите на обложку элемент декора и плоской кистью нанесите клей сверху, разглаживая рисунок на основе. Дайте высохнуть.



6. Тонкой кистью нарисуйте тени по контуру рисунка, смешав краски зеленого, черного и розового цветов.



7. Растушуйте контуры круглой жесткой кистью.



8. При необходимости покройте всю поверхность финишным лаком.



# ШЕДЕВР СВОИМИ РУКАМИ

СХЕМА 1



## ВАМ ПОТРЕБУЕТСЯ:

- ★ Жаккардовая лента SPIRAL SAFISA, арт. 9061-50-102;
- ★ Ткань для печати «Photo Fabric» BLUMENTHAL LANSING, арт. 010601016;
- ★ Ткань для пэчворка и рукоделия QUILTING TREASURES, оттенки серого;
- ★ Нить «SERALON» AMANN GROUP METTLER, арт. 1678-0343;
- ★ Дисковый нож для квилтинга OLFA, арт. RTY-2/NS;
- ★ Швейная фурнитура HEMLINE





Ткань для печати «Photo Fabric» от BLUMENTHAL LANSING (арт. 010601016) предназначена для переноса картинки на ткань с помощью принтера. Тип ткани: шелк, хлопок, твил, канва, поплин. КАК ИСПОЛЬЗОВАТЬ? Откройте изображение с помощью любого компьютерного приложения. Поместите один лист «Photo Fabric» в ваш струйный принтер так, чтобы печать шла на тканевой стороне листа. После печати изображения дайте ему полностью высохнуть. Затем удалите бумажную подложку. Промойте ткань с рисунком в течение 30 секунд под струей воды. Расправьте ткань с изображением на полотенце и дайте полностью высохнуть. При последующем уходе рекомендуется ручная стирка или сухая чистка.

## OLFA

Роликовый нож OLFA (арт. RTY-2/NS) с дисковым лезвием 45 мм – это самый популярный нож. Удобный и безопасный в работе, имеет механизм для выдвижения лезвия в рабочее положение. Особенность этой модели ножа в том, что защитная пластина разделена на две части, что позволяет открывать лезвие наполовину. Удобно работать и левой и правой рукой. Это повышает безопасность использования ножа. Форма рукоятки ножа имеет удобный изгиб и прорезиненные противоскользящие вставки для снижения напряжения на кисть во время длительной работы. Эта модель имеет механизм смены лезвия одним щелчком. Лезвие из нержавеющей стали особой заточки с двойным углом режущей кромки с легкостью режет до 6 слоев ткани.



Компания SAFISA уже более ста лет производит на фабрике в Испании ленты, шнуры, косую бейку под брендом «SPIRAL», который давно известен в России и во всем мире, благодаря безупречному качеству изготовления лент, экологичности окраски, идеальной ровности переплетения нитей. Особенно ценны в этом плане ленты с жаккардовым рисунком из металлизированной нити. Кстати, эту ленту можношивать как лицевой, так и обратной стороной. Идеальная «изнанка» и хороший блеск металлизированной нити гарантирует компания SAFISA! Все ленты «SPIRAL» продаются в фирменных бобинах разной намотки от 2 до 25 метров.



Imagine • Create

Компания QUILTING TREASURES (Лоскутные Сокровища) разрабатывает и производит высококачественные ткани для квилтинга и пэчворка. Коллекции тканей постоянно пополняются современными дизайнами, в том числе и лицензионными из известных фильмов и мультфильмов. Компания сотрудничает с талантливыми дизайнерами из США. Все доступные в России коллекции вы можете регулярно просматривать на сайте [gela.ru](http://gela.ru). Посетите сайт компании [quiltingtreasures.com](http://quiltingtreasures.com), чтобы увидеть бесплатные квилт-проекты (доступны для скачивания).





## ВЫПОЛНЕНИЕ:

1. Распечатайте изображение на листе фото-ткани. Используйте струйный принтер. После печати удалите бумажную подложку. Промойте ткань с рисунком под водой. Высушите. Прогладьте горячим утюгом



СКАЧАТЬ КАРТИНКУ  
В МОНОХРОМНЫХ  
ТОНАХ МОЖНО  
НА САЙТЕ:  
<http://www.gela.ru/1031>



2. Нарезьте ленту на полосы, которые будут служить обрамлением картинки. Концы срежьте под углом 45 градусов.



3. Сшейте между собой ленту по срезам. Излишки ленты удалите. Пришейте обрамление к ткани.

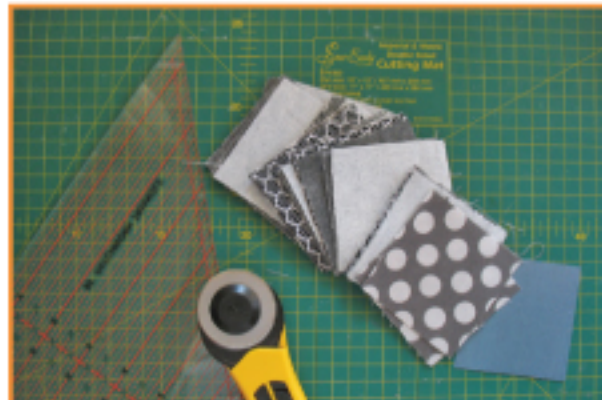

4. Нарезьте из ткани квадраты со стороной 5см (плюс припуски на шов).



5. Сшейте боковые блоки, согласно схеме 1.



6. Соедините центральную часть с двумя боковыми. Сшейте задник для наволочки и пришейте его к передней части.



# МЕДОВЫЙ СПАС



## ВАМ ПОТРЕБУЕТСЯ:

- ★ Канва ZWEIGART «Belfast» 32ct, 100% лен, арт. 3609/633;
- ★ Мулине FINCA;
- ★ Ткань для пэчворка MAKOWER UK, арт. 830G3;
- ★ Универсальная нить «PolySheenMulti» AMANN GROUP METTLER, арт. 4820-9932;
- ★ Фетровый лист EFCO, арт. 12 007 61;
- ★ Декоративный элемент «Пчелка» KNORR PRANDELL, арт. 80 025 51;
- Фурнитура HEMLINE:
- ★ Нож раскройный, арт. ER4096.E;
- ★ Коврик для раскройного ножа, арт. ER4092;
- ★ Линейка, арт. NL4181;
- ★ Маркер для ткани смываемый, арт. 295.JP;
- ★ Паутинка клеевая, арт. 760;
- ★ Иглы KLASSE для швейных машин, №80, арт. A6100/80;
- ★ Ножницы SHARPIST

ГЕЛА: ВЫБИРАЯ ЛУЧШЕЕ



КАНВА  
ЛЬНЯНАЯ

ГЕЛА: ВЫБИРАЯ ЛУЧШЕЕ



МУЛИНЕ

ГЕЛА: ВЫБИРАЯ ЛУЧШЕЕ



ПАУТИНКА  
КЛЕЕВАЯ

ГЕЛА: ВЫБИРАЯ ЛУЧШЕЕ



НИТИ  
ДЛЯ МАШИННОГО  
ВЫШИВАНИЯ И ШИТЬЯ

# Finca

Мулине FINCA производится в Испании знаменитой ниточной фабрикой Presencia Hilaturas уже более 65 лет. В России мулине продается с 2007 года. Схемы во всех вышивальных журналах переведены на мулине FINCA. Цветовая палитра - 333 цвета! Включает все самые популярные, востребованные цвета и оттенки, в том числе нити металлик и меланж. Исключены вводящие в заблуждение покупателей дополнительные подоттенки. Нити сделаны из 100% египетского мерсеризованного хлопка. Окрашивают нити по европейским стандартам с применением супертвердых экологичных красителей. Это мулине для вышивальщиц, которые ценят прежде всего качество нитей по разумной цене.



Компания ZWEIGART (Германия) производит самую популярную ткань для вышивания (канву) в мире. Ассортимент огромен. Самые популярные: «Aida» и равномерного переплетения, в том числе льняная и из хлопка.

Канва «Belfast» 32ct (126 нитей на 10 см) представляет собой 100%-ное льняное полотно равномерного переплетения. Вышивают на такой канве через 2 нити, т.е. для одного крестика отсчитывают 2 нити по горизонтали и 2 по вертикали. По размеру крестиков «Belfast» 32ct является аналогом канвы «Aida» 16 ct.

Цветовая палитра 27 цветов. Так же есть тонированная канва «Belfast Vintage», канва «Belfast» с люреком и «Belfast Petit Point» с рисунком в горошек.

AMANN  
GROUP

# Mettler

Нить для машинного вышивания AMANN GROUP METTLER «POLY SHEEN» (арт. 3406 200 м, арт. 2596 800 м) изготовлена из высококачественного полиэфира треугольного сечения (технология «Трилобаль»), который придает нити блеск и мягкость, значительные резервы прочности и высокую стойкость к эксплуатационным воздействиям и к стирке. Высокая разрывная прочность гарантирует отличные результаты вышивания и на высоких скоростях работы. Палитра 393 цвета, включая флюорисцентные и мультикolorные цвета.

НОУ-ХАУ: нитями «POLY SHEEN» можно не только вышивать на машине, но и шить! Строчка получается яркой и глянцевой!

Рекомендуемые машинные иглы: HEMLINE «KLASSE вышивальные» №75 (арт. 108.75)

# Hemline



Паутинка клеевая HEMLINE (арт. 760) подходит для всех видов тканей, в том числе для войлока и кожи. Склеивает слои ткани между собой с помощью горячего утюга. Паутинка может использоваться для закрепления отделки, обработки края, прикрепления меток, эмблем и заплат. Идеально подходит для аппликаций и рукоделия.

Размер 58 x 50 см.

КАК ИСПОЛЬЗОВАТЬ: Гладить бытовым утюгом при средней температуре до 130°C, для кожи – 90°C. Проложить ленту между двумя поверхностями ткани. Утюгом медленно пригладить в течение 10-15 сек., остудить, и можно пользоваться изделием. Стирка при температуре не выше 60°C, химчистка допускается.



### ВЫПОЛНЕНИЕ:

1. Вышейте предложенный мотив. Размер полотна 38 x 19 см. Вышивайте по нижнему краю канвы.



3. Сшейте детали между собой. В результате клеевая паутинка должна располагаться между тканью и льняным полотном с вышивкой.



5. Выверните работу «на лицо» и прогладьте с внутренней стороны утюгом. Тем самым клеевая паутинка скрепит между собой льняное полотно и ткань.



7. Сшейте детали донька между собой по контуру. Для ручек сшейте из ткани две полосы размером 3 x 30 см.



2. Готовую работу прогладьте с изнанки. Вырежьте из ткани и клеевой паутинки прямоугольник такого же размера, как полотно с вышивкой.



4. Расправьте сшитые детали и сшейте их с боку на изнаночной стороне. Шов должен проходить близко к вышивке.

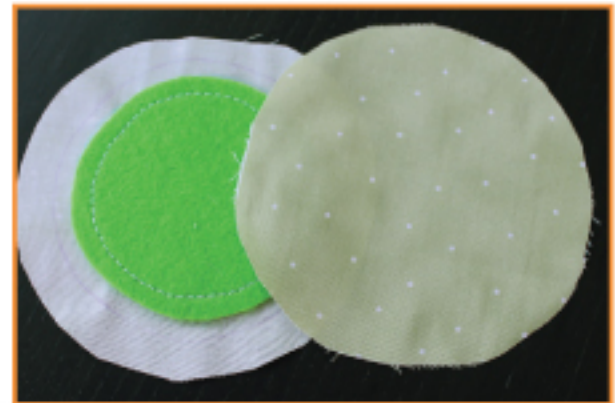

6. Доньшко: вырежьте из ткани два круга диаметром 8 см (1 см на припуск), а из плотного фетра диаметром 6 см и пришейте его по центру на ткань.





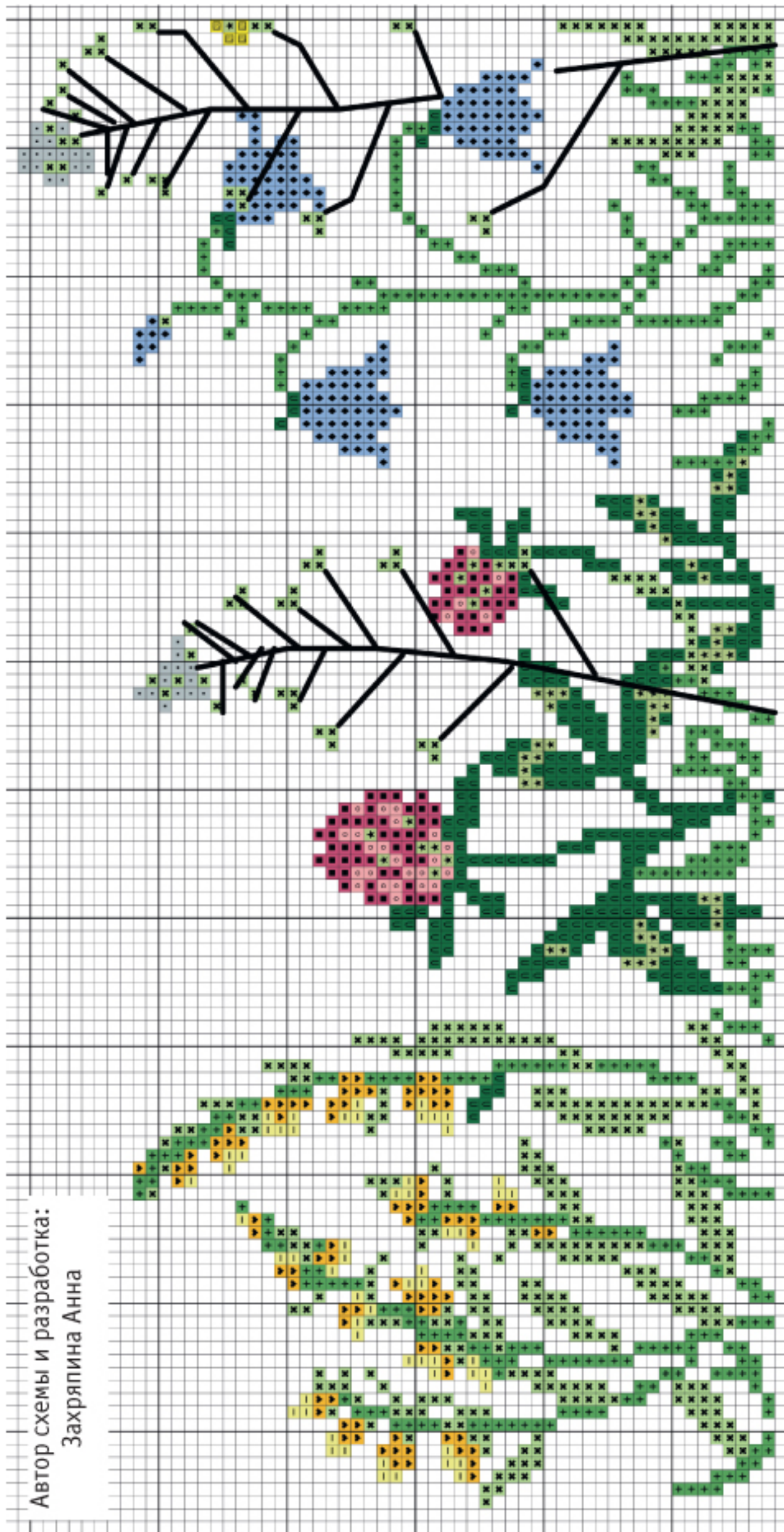











8. Пришейте доньшко к сумочке. Выверните готовую работу на лицевую сторону. Пришейте ручки к сумочке, дополнив их декоративной пчелкой.



Finca

Стежок крестом  
в две нити

-  1222
-  0007
-  8688
-  1163
-  4402
-  4643
-  1094
-  3387
-  4741
-  1237
-  1232
-  1645
-  4565
-  4550
-  2333

Стежок «назад иголку»  
в одну нить

-  4402
-  1237
-  4565

Французские узелки  
в одну нить

-  1222

Автор схемы и разработка:  
Захряпина Анна

# №1 Творческие Идеи

Мастер-классы  
провели  
дизайнеры  
Зайцева Инна  
Захряпина Анна  
эксклюзивно для  
**GELA.ru**

• • •

Присоединяйся  
к нам  
в социальных сетях

• • •

Ищи другие мастер-  
классы на сайте  
GELA.ru в разделе  
«Творческие Идеи»

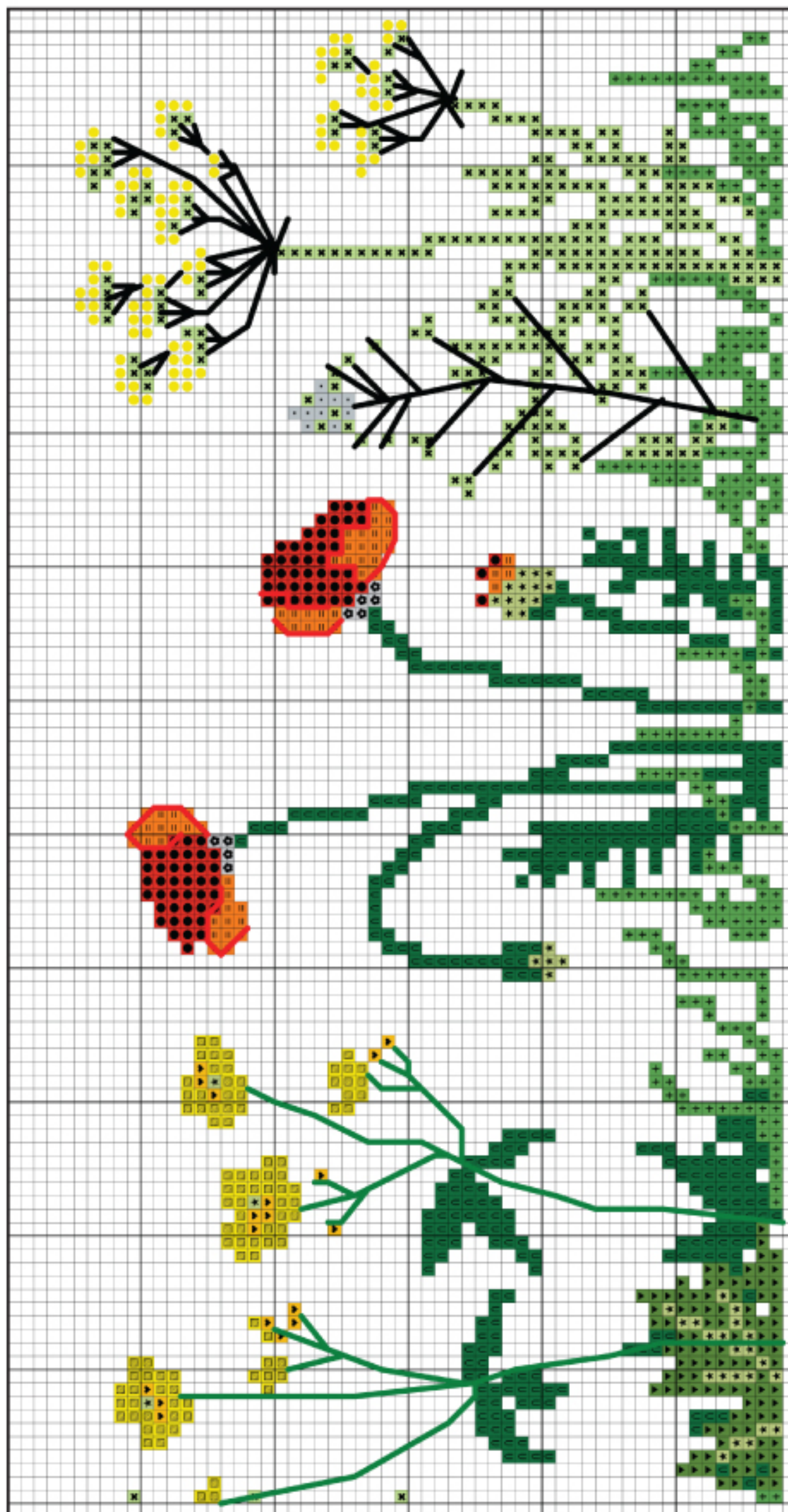



# Рождественский цветок

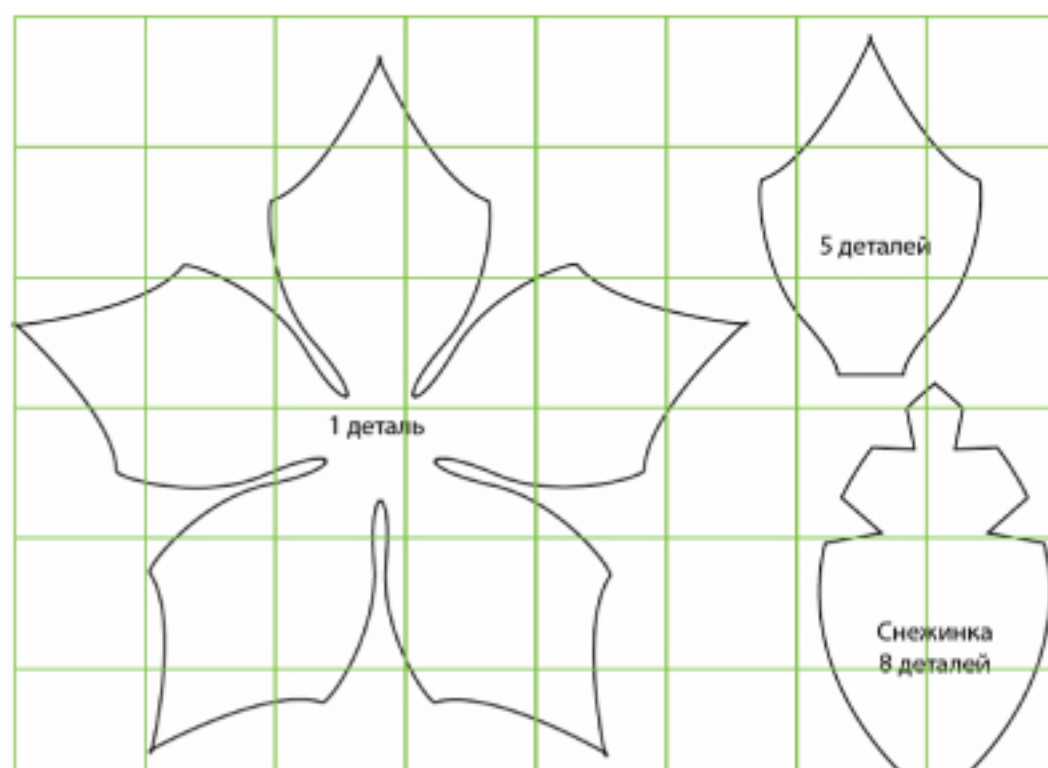

## ВАМ ПОТРЕБУЕТСЯ:

- ★ Фетр листовой EFCO арт. 1200728, арт. 1200702;
- ★ Иглы для ручного шитья HEMLINE, арт. 280G.9;
- ★ Маркер HEMLINE для ткани, смываемый водой, арт. 295.JP;
- ★ Шаблон пластиковый расчерченный HEMLINE, арт. 864;
- ★ Нить «SERALON» AMANN GROUP METTLER, арт. 1678-0102;
- ★ Ножницы SHARPIST арт. SPA55N;
- ★ Бусины







Всеми любимые иголки HEMLINE с позолоченным ушком теперь продаются в новой упаковке. Пластиковая коробочка очень удобна для хранения, ведь ее можно применять многократно, что гораздо практичнее, чем обычная блистерная упаковка. А сами иголки остались прежними, но это прекрасно, ведь они уже успели завоевать души рукодельниц! Ассортиментная линейка выглядит так:

- иглы для вышивания с закругленным кончиком (6 игл): №18 - 22 (арт. 283G);
- иглы для вышивания с острым кончиком (16 игл): №5 - 10 (арт. 280G);
- иглы для ручного шитья (10 игл) №3-9 (арт. 287G.39);
- иглы для синели (6 игл) №18-22 (арт. 285G.1822);
- иглы для штопки (10 игл) №3-9 (арт. 284G.39)



Шаблон расчерченный HEMLINE (арт. 864) используется для изготовления собственного шаблона или лекала. На прозрачных пластиковых листах нанесена разметка с шагом 7 мм/1/4 дюйма красными линиями. Поверхность шаблона сделана из нескользящего пластика, на котором можно делать разметку ручкой, маркером, фломастером или карандашом. Легко режется в любом направлении.

Размер шаблона: 280 x 215 мм (11" x 8 1/2"), в упаковке 2 листа.



Ножницы SHARPIST (арт. SPA55N), изготовлены из японской стали - это гарантия высокого качества по разумной цене. Ваши ножницы SHARPIST будут острыми всегда. Не секрет, что с менее качественными ножницами Вам необходимо несколько пар для разных целей, поскольку бумага быстро затупляет лезвие. Но с ножницами SHARPIST Вы можете забыть об этом раз и навсегда. Благодаря антибактериальному покрытию Everguard™, отталкивающему клейкие и жирные вещества, эти ножницы являются незаменимым помощником в любом виде рукоделия и даже на кухне.



Фетр или войлочное полотно EFCO - это плотный материал, выполненный из синтетических волокон (100% полиэстер). От натурального фетра той же толщины он выгодно отличается мягкостью, рыхлостью и пластичностью. Из фетра вырезают различные узоры для декора, цветочки и листики, составляют различные аппликации а также шьют обувь, сумочки, игрушки и многое другое. Работать с этим материалом очень просто, поэтому его нередко используют и в детском творчестве. У EFCO самый большой ассортимент фетра, разный по толщине, составу, плотности, фактуре и цвету. Это листы толщиной 1 - 3 мм, натуральные префельтовые полотна для техники нуно-фелтинг 120 x 20 см, войлок для фильцевания. Цветовая палитра более 20 цветов.



### ВЫПОЛНЕНИЕ:

1. Вырезаем из войлочного листа цветков пуанцетии и пять лепестков.



2. Сшиваем лепестки у основания, туго затягивая нить.



3. Затем сшиваем цветок и лепестки вместе. Старайтесь делать стежки незаметными.



4. В центр цветка пришиваем три крупных бусины и девять мелких. Готово!

1. **GELA.ru** – это 60 000 различных товаров для шитья, вязания, вышивания, рукоделия и творчества в России с 1996 года.

2. **GELA.ru** – это всемирно известные мировые, европейские и российские производители товаров для рукоделия. Многие из них имеют несколько веков истории.

3. **GELA.ru** – это качество процесса и результата. Это высокий стиль вашего рукоделия!

4. **GELA.ru** – это в основном бренды, которые мы представляем в России эксклюзивно, поэтому мы отвечаем за то, чтобы все было хорошо.

5. **GELA.ru** – это гарантированная замена некачественных товаров. Обращайтесь в свои магазины или напрямую к нам.

6. **GELA.ru** – это возможность получить нужный товар под заказ, если вы его не нашли в магазине. Адреса магазинов, где можно купить наш товар, на нашем сайте. Ищите пометку: «Данный магазин может работать под заказ товара».

7. **GELA.ru** – это творческие проекты на нашем сайте, в журналах и выставках. А также мастер-классы – живые, на сайте и в виде «он-лайн» вебинаров.

8. **GELA.ru** – это возможность задать свои вопросы по товару профессионалам на наших страничках Вконтакте, Фейсбук, Твиттер и Инстаграмм.

ГЕЛА: ВЫБИРАЯ ЛУЧШЕЕ



Компания «ГЕЛА» – крупный оптовый дистрибьютор в России многих популярных европейских и американских брендов товаров для рукоделия, и потому не имеет сети своих розничных магазинов. Как же помочь розничному покупателю приобрести понравившийся вышивальный набор, спицы, нити или декупажную карту?

# Где купить товар ГЕЛА?

